

ROLLOTÜR STARK

Vielen Dank, dass Sie sich für unseren hochwertigen Insekenschutz entschieden haben.

Um unser System richtig einbauen zu können bitten wir diese Anleitung sorgfältig zu lesen und im Anschluss auf zu bewahren um gegebenenfalls später darauf zurück greifen zu können

Verpackungsinhalt Rollotür Stark

Einzeltür

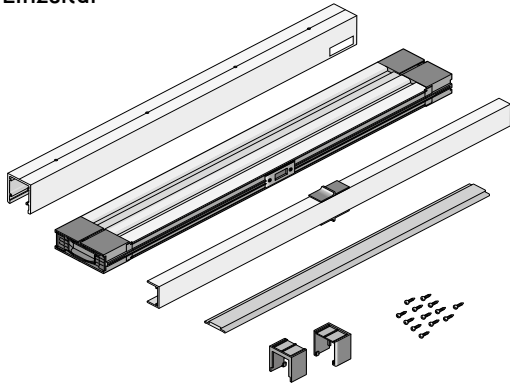

oberes Führungsprofil und Ausgleichskappen
Kassette / Element
Verschlussprofil mit Magnet, alternativ Schnappverschluss
Bodenführungsschiene
Schrauben und Dübel
Klipse im Befestigungsprofil

Doppeltür

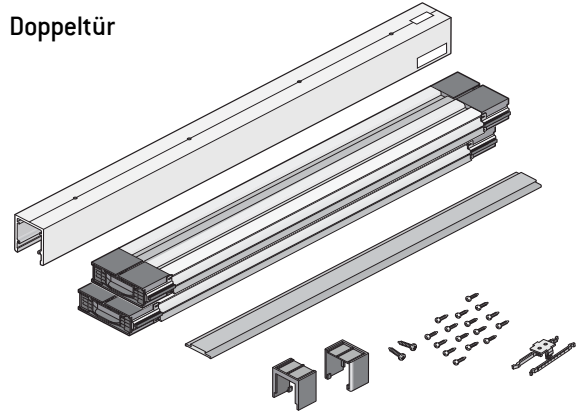

oberes Führungsprofil und Ausgleichskappen
2x Kassette / Element
Bodenführungsschiene
Schrauben und Dübel
Mittelarretierung für oberes Führungsprofil
Klipse im Befestigungsprofil

Montage

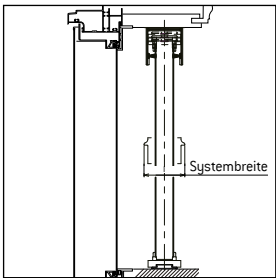

1. Beachten Sie bei der Montage, dass das System ungehindert geöffnet und geschlossen werden kann und keine Türgriffe oder Rollladenschienen blockieren. Achten Sie darauf, dass die gegenüberliegenden Flächen parallel und die Ecken rechtwinklig sind. Systembreite: Schnappverschl. 54mm, Magnet 52mm.

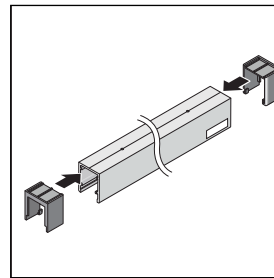

2. Bringen Sie die Ausgleichskappen am oberen Führungsprofil an und achten Sie darauf, dass bei der Montage die Ausgleichskappen auf dem oberen Führungsprofil ganz aufgesteckt sind.

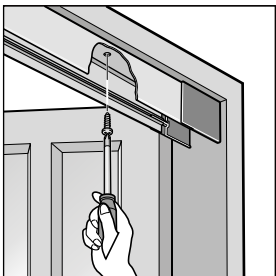

3. Montieren Sie das obere Führungsprofil. Ggf. benötigen Sie, je nach Untergrund andere Schrauben, welche nicht im Lieferumfang beiliegen.

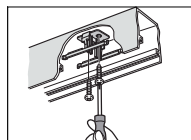

Bei Doppeltüren wird hier die Mittelarretierung mittig montiert.

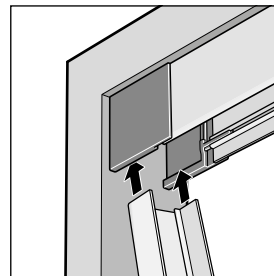

4. Einzeltür: prüfen Sie, dass am Verschlussprofil der Aufkleber „oben“ oder „upside“ auf der Oberseite ist. Setzen Sie das Verschlussprofil in die Ausgleichskappe des oberen Führungsprofils und schrauben Sie dieses fest.

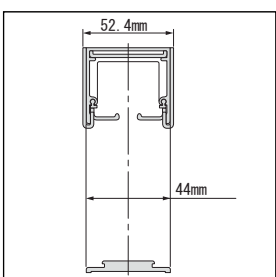

5. Erstellen Sie auf der Kassettenseite einen Anriss von der Mitte des oberen Führungsprofils zum Boden.

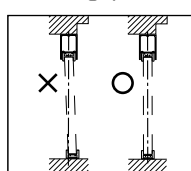

DOPPELTÜR: hier wird beidseitig ein Anriss erstellt da kein Verschlussprofil benötigt wird.

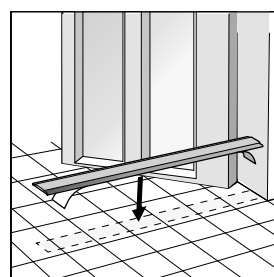

6. Legen Sie die untere Bodenführung in einer Flucht zwischen Verschlussprofil Anriss (Doppeltüren beidseitig Anriss). Achten Sie darauf dass diese an der Klippsseite anliegt. Kleben Sie die Bodenführungsschiene durch abziehen des blauen Schutzbandes auf den Untergrund.

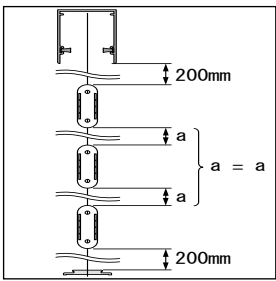

7. Entnehmen Sie der Rückseite der Kassette die Klipse und befestigen Sie diese wie links im Bild dargestellt. Je nach Türhöhe liegen zwischen 3 - 5 Klipse der Tür bei.

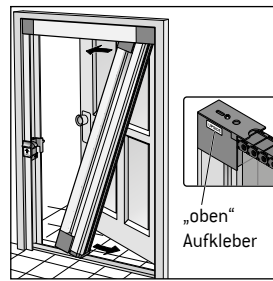

8. Fädeln Sie die Kassette schief in das obere Führungsprofil ein und lösen Sie die Sicherungsbänder. Achten Sie darauf, dass der Aufkleber oben ist. Drücken Sie die Kassette auf die Klipse auf. Bei Doppeltüren wiederholen Sie den Vorgang auf der gegenüberliegenden Seite.

9. Sie haben das System nun erfolgreich installiert. Bitte überprüfen Sie nun das System auf Funktion. Hierzu gehen Sie wie folgt vor: öffnen und schließen Sie das System. Kontrollieren Sie ob alles leichtgängig ist, das System sich ganz ausfährt und wieder schließt. Der Behang sauber aus- und wieder einfährt.

Reinigung



Sie können den Behang mit lauwarmen Wasser und einem fusselfreiem Tuch reinigen.
ACHTUNG: achten Sie darauf, dass das System durch das aufdrücken des Tuches auf dem Gewebe nicht von selbst einfährt.

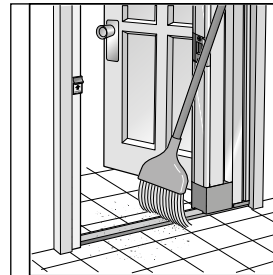

Entfernen Sie Steine oder größere Verschmutzung regelmäßig von der Bodenführungsschiene.

Einstellungsmöglichkeiten / Troubleshooting

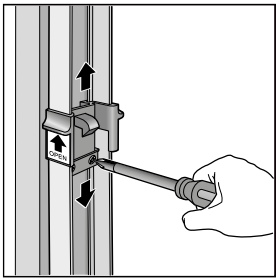

Nur bei Verschlussprofil mit Schnappverschluss: Sie können die Höhe der Verriegelung nachträglich einstellen. Entriegeln Sie hierzu mit einem Kreuz-Schraubenzieher die Stellschrauben und positionieren Sie die Schnappverschlusshöhe somit neu. Nach erfolgter Einstellung sind die Stellschrauben wieder an zu ziehen.

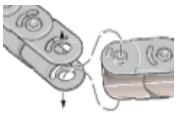
Fehler	mögliche Ursache	Lösung
das System fährt nicht ganz zurück	das an den Klipsen befestigte Profil steht nicht sauber auf der Bodenführungsschiene auf.	Ziehen Sie die Kassette und von den Klipsen ab. Beginnen Sie hierzu von der Außenseite. Nun sollte sich das System einfahren lassen. Achten Sie beim Wiederaufklipsen, dass dieses sauber auf der Bodenführung aufsteht.
die Kettenglieder haben sich gelöst	jemand ist durch die Tür gelaufen. Sturm hat die Tür aus der Verankerung gerissen.	Die Kette kann einfach zusammengeklipst werden. Falls sich mehrere Teile oder gar ein Strang gelöst hat ist darauf zu achten, dass die Kette unterschiedliche Seiten hat. Am Besten klipsen Sie das Element aus, legen es vor sich auf einen kratzfreien Untergrund und installieren Sie nach Begutachtung der gegenüberliegenden Seite, die Teile entsprechend. 
der Schnappverschluss rastet nicht ein	Unebenheiten bei der Montage hatten eine Höhendifferenz zur Folge	Justieren Sie hierzu die Höhe Ihres Schnappverschlusses im Verschlussprofil neu. Gehen Sie wie oben beschrieben vor.
der Magnetverschluss hält nicht	bei der Montage wurden ober- und unterseite vertauscht. Der Magnet stößt sich ab.	Sehen Sie nach, ob die Tür mit dem Aufkleber „oben“ nach oben eingebaut wurde. Ist das nicht der Fall klipsen Sie die Tür aus, drehen Sie sie und klipsen Sie diese wieder ein. Ggf. kann auch das Verschlussprofil verdreht eingebaut sein. Hierzu demontieren und drehen Sie dieses und schrauben Sie es wieder fest.